

V-Streuer

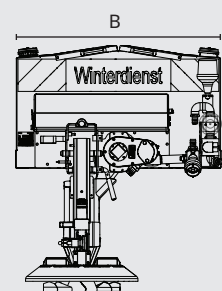

W-Streuer

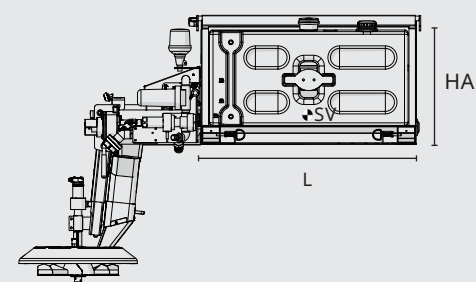
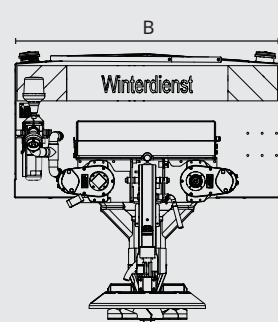
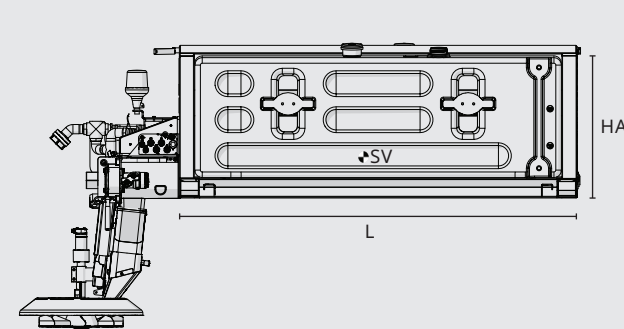

Technische Daten		W04	V05	W07	V08	V10	W10
Behältervolumen Trockenstoff	m ³	0,4	0,5	0,7	0,8	1,0	1,0
Feuchtsalz	l	-	215	-	430	430	-
Behälterlänge [L]	mm	850	1.200	1.200	1.790	1.790	1.590
Gesamtbreite ohne FS [B]	mm	1.080	1.200	1.200	1.040	1.200	1.200
Gesamtbreite mit FS [B]	mm	-	1.200	-	1.040	1.200	-
Schwerpunkt ohne FS voll [SV]	mm	290	450	500	800	820	700
Schwerpunkt mit FS voll [SV]	mm	-	500	-	850	870	-
Seitenwandhöhe [HA]	mm	545	735	619	775	775	640
Leergewicht ohne FS	kg	290	310	390	428	430	445
Leergewicht mit FS	kg	-	390	-	518	520	-
Leergewicht Doppelkammer	kg	310	-	420	-	-	475
Leergewicht Doppelkammer/FS	kg	-	-	-	-	-	-
Streuemenge Salz	g/m ²	5-40	5-40	5-40	5-40	5-40	5-40
Streuemenge Splitt / Sand	g/m ²	10-250	10-250	10-250	10-250	10-250	10-250
Streuemenge Sole	%	-	1-30	-	1-30	1-30	-
Streubreite	m	1-6	1-6	1-6	1-6	1-6	1-6

Technische Daten		W10b	W11	W13	W13n	W15	W18
Behältervolumen Trockenstoff	m ³	1,0	1,1	1,3	1,3	1,5	1,8
Feuchtsalz	l	530	-	-	-	640	640
Behälterlänge [L]	mm	1.990	1.790	1.990	1.990	2.130	2.130
Gesamtbreite ohne FS [B]	mm	-	1.200	1.450	1.200	1.500	1.500
Gesamtbreite mit FS [B]	mm	1.450	-	-	-	1.500	1.500
Schwerpunkt ohne FS voll [SV]	mm	-	850	950	950	1.000	1.040
Schwerpunkt mit FS voll [SV]	mm	950	-	-	-	1.000	1.040
Seitenwandhöhe [HA]	mm	650	619	600	660	763	888
Leergewicht ohne FS	kg	-	480	550	510	580	604
Leergewicht mit FS	kg	600	-	-	-	680	704
Leergewicht Doppelkammer	kg	-	510	585	545	615	646
Leergewicht Doppelkammer/FS	kg	630	-	-	-	715	746
Streuemenge Salz	g/m ²	5-40	5-40	5-40	5-40	5-40	5-40
Streuemenge Splitt / Sand	g/m ²	10-250	10-250	10-250	10-250	10-250	10-250
Streuemenge Sole	%	1-30	-	-	-	1-30	1-30
Streubreite	m	1-6	1-6	1-6	1-6	1-6	1-6

Bucher Municipal

Bucher Municipal Wernberg GmbH
Daimlerstraße 18
92533 Wernberg-Köblitz
Deutschland
T +49 9604 932670
info-wernberg.de@buchermunicipal.com
buchermunicipal.com

Bucher Municipal setzt sich seit Jahrzehnten dafür ein, Straßen, Wege und Flughäfen schnee- und eisfrei zu halten. Unser Angebot an hochwertigen Streuautomaten, Schneepflügen und Flughafenausrüstungen bietet Kommunen, Bauunternehmern und Flughäfen auf der ganzen Welt Lösungen für alle Bereiche des Winterdienstes. Bucher Municipal liefert kundenorientierte Lösungen für einen effizienten und umweltschonenden Winterdienst.



● Bucher Municipal Standorte
● Vertriebspartner

Version 01_05/2023
Subject to change without prior notice.
The illustrations may deviate from standard equipment.

Husky

mit Förderschnecken-System für Schmalspurfahrzeuge



Driven by better

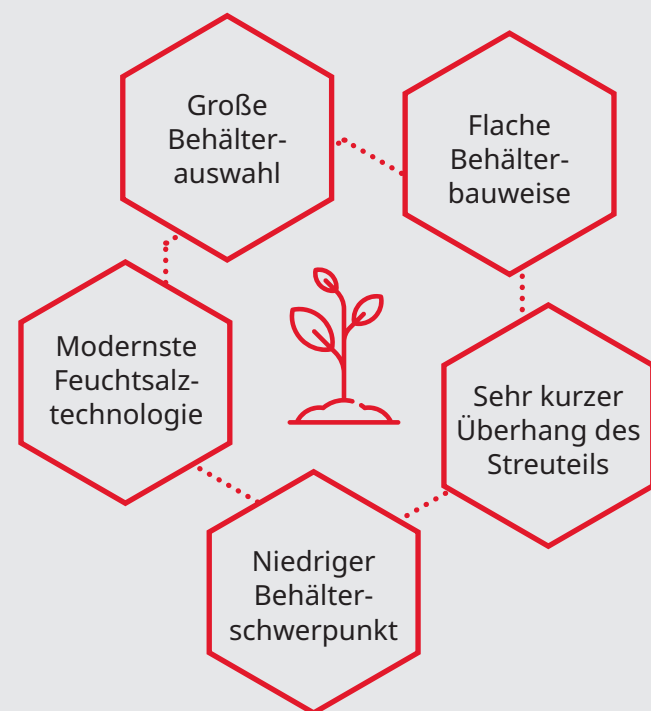

Hochwertige Streuautomaten für **Schmalspurfahrzeuge**

Die Streuautomaten der Baureihe Husky eignen sich durch ihre optimierte Behälterbauweise bestens für den Aufbau auf die verschiedensten kommunalen Trägerfahrzeuge. Die Fahrzeug-Geräte-Kombination ist durch die niedrige Behälterbauweise und den daraus resultierenden niedrigen Behälterschwerpunkt optimal auf den Winterdienstseinsatz mit Schmalspurfahrzeugen abgestimmt.

Die Husky Streuautomaten sind in Behältergrößen von 0,4 m³ bis 1,8 m³ mit und ohne Feuchtsalzausstattung erhältlich. Die Baureihe Husky ist in den Ausführungen Husky V und Husky W lieferbar, wobei der Unterschied in der Anzahl der verbauten Förderschnecken liegt. Die Streuautomaten der Baureihe Husky W arbeiten mit zwei Förderschnecken und können daher auf Wunsch auch in Doppelkammerausführung geliefert werden.

Grundausrüstung u.a.

- Selbsttragende Behälterkonstruktion
- Fahrzeugspezifische Befestigungselemente
- Fahrzeugspritzschutz
- Mechanische Streubildverstellung
- Abstellvorrichtung für unbeladenen Streuautomaten
- Vollweageabhängige Regelung durch Sensoren

Sonderausstattung u.a.

- Supreme Lackierung C5-M
- Wärmebildkamera
- Spezielle Fahrzeugrahmen
- Kranösen im Streubehälter für unbeladenen Streuautomaten
- Schneckenwellen aus Edelstahl
- Behälterausführung in Edelstahl
- Klappdach mit Edelstahlrahmen und Planentuch aus hochfestem PVC



Innovative Steuerungstechnik
EcoTron (optional): Die Basislösung mit 4,3" Display.
EcoTron Plus (optional): Erweiterung der EcoTron u.a. zur Feuchtsalzausbringung.
EcoSat (optional): Innovative Highend-Lösung mit 7" Display und übersichtlichem Bedienermenü.



Mechanisches Abstellsystem mit Handkurbel für unbeladenen Streuautomaten

Optional sind auch mechanische oder hydraulische Abstellsysteme zum Absetzen des beladenen Streuautomaten lieferbar.



Rutschblecheinheit

Komplett aus Edelstahl gefertigt. Höhenverstellbar und gegen Feuchtigkeit geschützt.

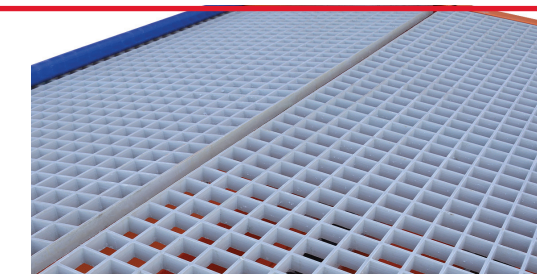

Gerätesicherheitsabdeckung

Aus rostfreiem und hochbelastbarem GFR-Material in Leichtbauweise gefertigt.



Streustoffverteiler

Bestehend aus einem Edelstahl-Streuteller mit speziellem Kunststoffkegel, Abdeckschirm aus hochverschleißfestem Kunststoff. Streubreite 1 bis 6 Meter.

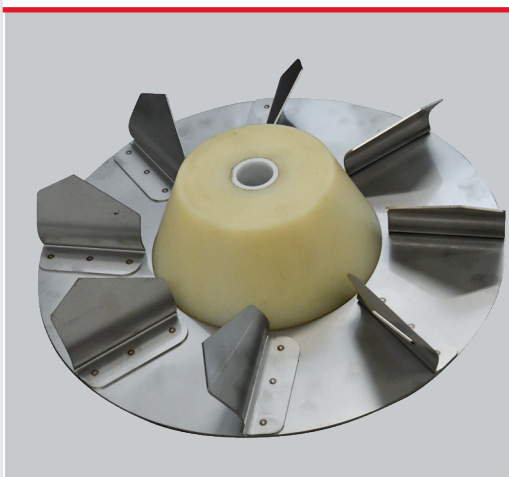

Streuteller 2 - 8 m (optional)
 Bestehend aus einem Edelstahl-Streuteller mit speziellem Kunststoffkegel, Abdeckschirm aus hochverschleißfestem Kunststoff. Streubreite 2 bis 8 Meter.

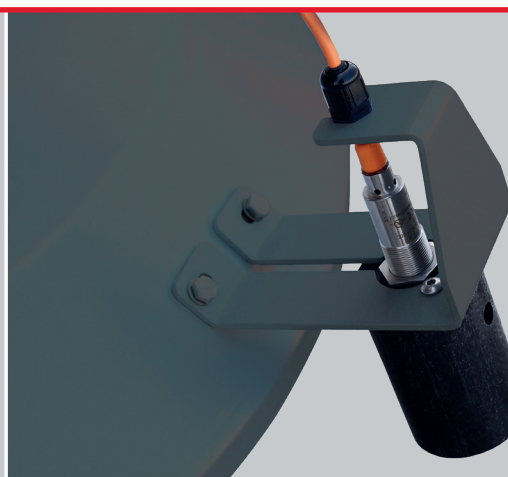

ESK - elektronische Streukontrolle (optional)
 Berührungslose Infrarottechnik zur Überwachung der Streuung. Das Gehäuse ist wasserdicht nach IP 67.



ESBV - elektrische Streubildverstellung (optional)
 Mit leistungsstarkem Servomotor und Potentiometer für die symmetrische/asymmetrische Verstellung des Streubildes. Wasserdicht nach IP 67.



Feuchtsalzausrüstung (optional)
 Bestehend aus Solepumpe, groß dimensioniertem Filter, 3-Wege-Hahn und C-Anschluss, Verrohrung aus Edelstahl. Der Feuchtsalztank besteht aus widerstandsfähigem Polyethylen, mit EntlüftungsfILTER, Einfüllstutzen und optischer Füllstandsanzeige.



Doppelkammer-Ausführung (optional)
 Die Baureihe Husky W kann optional auch in Doppelkammerausführung geliefert werden. Lieferumfang: Edelstahltrennwand, Hydraulikblock 3-fach, Überwachung beider Förderschnecken.

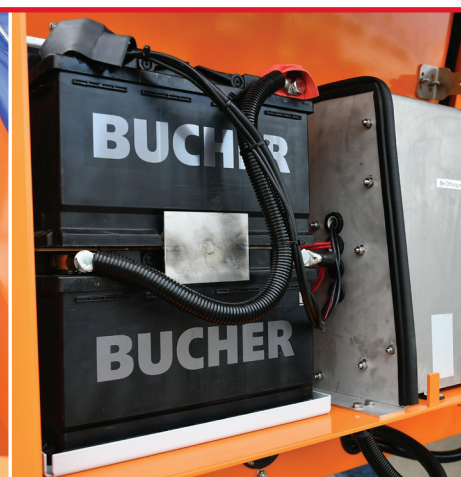

Elektropaket (optional)
 Mit dieser Option wird der Streuautomat 100 % elektrifiziert. Die Rekuperation erfolgt über die fahrzeugseitig verbaute Ladeleitung.